

지침 매뉴얼



 swytch

액세서리를 가지고 계신가요?
여기를 스캔하여 지침을 확인
하세요.

www.swytchbike.com/help/manuals/



안전 경고

Swytch 변환 키트를 안전하고 문제 없이 사용하려면 아래 가이드라인을 따르세요.

키트의 용도

Swytch 키트는 도로와 잘 닦인 길에 적합하게 설계되었습니다. 10cm 이상 낙하, 스텝트, 크로스 컨트리 라이딩 또는 익스트림 스포츠용이 아닙니다. 오용하면 일부 구성품이 고장날 수 있으며 보증이 무효화될 수 있습니다. 파워팩에 상당한 충격이 가해진 경우, Swytch 담당자에게 안전성을 확인하지 않고 키트 라이딩을 계속해서 안 됩니다. 제품은 현지 법률 및 법규를 준수하여 사용해야 합니다.

충전기 경고

파워팩은 가정에서 사용하기에 안전하지만 플러그를 꽂으면 충전기와 배터리가 서서히 자연적으로 가열됩니다. 이전 세대의 충전기를 사용하여 AIR/MAX 파워팩을 충전하지 마세요. 그러면 보증이 무효화됩니다. 파워팩을 필요 이상으로 오래 충전해 두면 안 됩니다. 그러면 배터리 수명이 줄어들 수 있습니다. 충전 중에는 적절히 환기되도록 하세요.

참고: 업그레이드 키트에는 플러그가 제공되지 않으며, 플러그는 이전 세대 키트에서 재활용하여 새 충전기 블록과 함께 사용할 수 있습니다.

파워팩 경고

키트를 수령하는 즉시 파워팩을 충전하세요. 파워팩을 충전할 때는 제공된 Swytch 충전기만 사용하세요. 파워팩을 보관하는 동안 90일마다 충전하세요. 지침 매뉴얼을 꼼꼼히 읽어 부상 또는 파손 위험을 줄이세요.

이 파워팩은 -10°C 이하 또는 40°C 이상의 온도에 노출되지 않아야 합니다. 배터리는 위험 물질이 포함되어 있으므로 분해하거나 충격을 가하거나 물에 담그면 안 됩니다.

충전기 이외의 금속성 또는 전도성 물체를 충전 포트에 넣어서는 안 됩니다. 그러면 감전, 화재 또는 기타 부상이 발생할 수 있습니다. 충전 포트 내부에 물, 얼음 또는 응결이 있는 경우 충전기를 연결하지 마세요.

마운트 경고

핸들바 마운트 핸들은 파워팩과 완전히 맞물려 있어야 합니다. 파워팩이 마운트 내부에 완전히 연결되어 있어야 올바르게 작동합니다. 파워팩은 로고가 앞쪽을 향하고 노란색 커넥터가 위쪽에 오도록 마운트 내부에 수직으로 놓아야 합니다.

모터 휠 경고

탄소 섬유 및 기타 유형의 약한/얇은 포크의 경우, 포크 손상 없이 모터 토크를 안전하게 전달하기 위해 토크 와셔 외에 토크 암이 필요할 수 있습니다.

차축을 포크에 장착할 때는 반드시 단단히 고정해야 합니다. 움직임이 있거나 차축이 포크에 맞지 않는 경우 당사 지원 팀에 연락해야 합니다.

Swytch Bike 공식 담당자의 동의 없이는 어떠한 개조도 시도하지 마세요.

라이딩 전 조임 상태 점검

첫 라이딩이든 100번째 라이딩이든, 도로로 나가기 전에 모든 너트, 나사, 볼트가 단단히 조여졌는지 확인하세요. 부품이 느슨하면 라이딩 중 모터 휠이 떨어질 수 있으니 주의하세요. 100km마다 휠이 고정되어 있도록 휠 스포크가 단단히 조여져 있는지 확인합니다. 자세한 안내는 디지털 매뉴얼의 유지 관리 섹션을 참조하세요.

자전거 유지 관리

자전거를 안전하게 타려면 자전거의 유지 관리 및 작동 상태가 양호해야 합니다. 자전거의 상태를 정기적으로 점검하고 유지 관리하세요.

예비품

안전에 중요한 구성품에는 정품 교체 부품만 사용해야 합니다.

Swytech 키트는 소모품이나 윤활제가 필요하지 않습니다. 타사 교체 부품을 사용하면 보증이 무효화됩니다. 예비품에 대한 자세한 내용은 당사 지원 팀에 문의하고, 추가 품목은 shop.swytechbike.com에서 구매하세요.

경고

매뉴얼 전체에서 이러한 경고문은 안전 지침을 따르지 않을 경우 심각한 부상 및/또는 중대한 물질적 피해 또는 사망을 초래할 수 있는 상황에 대해 경고합니다.



연락

Swytech Bike를 처음 타기 전에 자전거가 올바르게 조립되었는지 확인하세요. 추가적인 도움말과 지원이 필요한 경우에는 도움말 센터(support.swytechbike.com)를 방문하세요.

EPAC 표준에서 요구하는 대로 Swytech 키트의 A 가중 방출 음압 레벨은 70dB(A)을 초과하지 않습니다.

목차

1

시작하기

키트 체크리스트	7
필요한 도구	8

2

설치

모터 휠	10
페달 센서	16
마운트	36
파워팩	41

3

키트 알아보기

라이딩 시작	44
충전	45
유지 관리	46

1

시작하기

키트 체크리스트

필요한 도구

키트 체크리스트

시작하기 전에 이 목록을 사용하여 모든 부품을 준비하세요.



파워팩

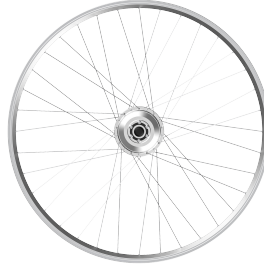

모터 휠

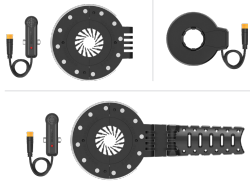

페달 센서
(선택한 옵션)

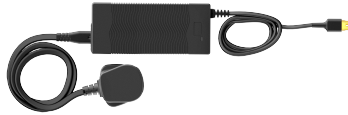

2A 충전기



마운트
(스페이서 세트 3개 포함)



케이블 타이

*옵션 액세서리는 여기에 포함되지 않습니다.

필요한 도구

키트를 설치하려면 다음 도구를 사용해야 합니다. 이러한 도구는 제공되지 않습니다.



육각 렌치 세트



타이어 레버



자전거 펌프



조절식 스패너



자



가위

2 설치

모터 휠

페달 센서

마운트



모터 휠



Swytch 모터 휠은 지정된 크기로 제작되며 자전거에 동력을 공급하는 250W 모터 허브가 결합되어 있습니다. 포크에 단단히 장착하는 것이 중요합니다.

1. 기존 앞바퀴 제거

- 1.1 자전거를 거꾸로 뒤집습니다. 브레이크를 해제한 다음 앞바퀴를 풀고 분리합니다.

참고

이러한 단계는 가지고 있는 자전거의 브랜드와 유형에 따라 다릅니다. 의문스러운 점이 있으면 자전거 제조업체의 지침을 참조하세요.

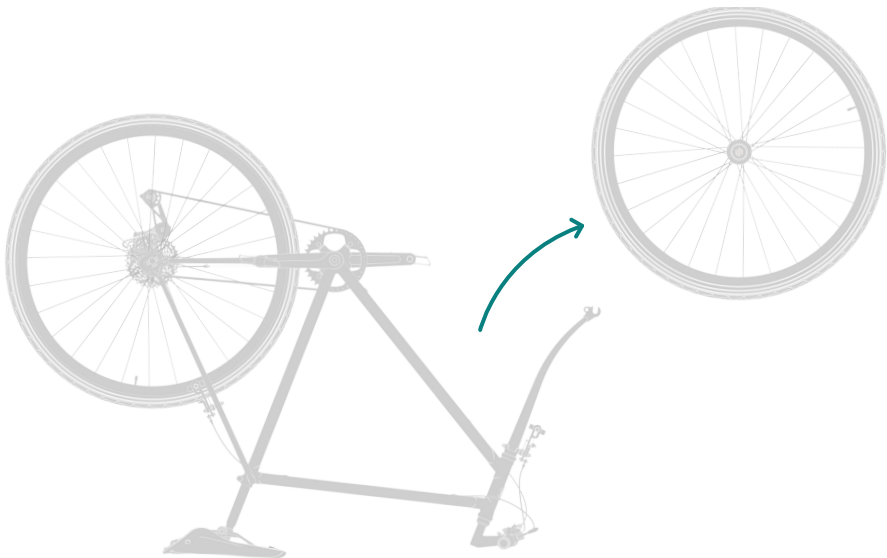

2. Swytch 모터 휠 준비

2.1 기존 세트나 새 세트(권장)를 사용하여 Swytch 모터 휠에 타이어와 내측 튜브를 장착합니다. 타이어 레버를 사용하면 도움이 됩니다.

2.2 타이어에 제조업체에서 권장하는 타이어 공기압까지 공기를 주입합니다. 권장 공기 압은 타이어 측벽에 인쇄되어 있습니다.



2.3 디스크 브레이크가 있는 경우 모터 휠에서 나사 6개와 플라스틱 스페이서를 제거합니다.

2.5 기존 나사와 하드웨어를 사용합니다. 나사의 나사산 길이는 8mm여야 합니다.

2.4 기존 휠의 디스크 로터를 Swytch 모터 휠로 옮깁니다.

 2~3Nm의 토크를 사용해야 합니다. 지원을 받으려면 swytchbike.com/manual/3nm/를 방문하세요.

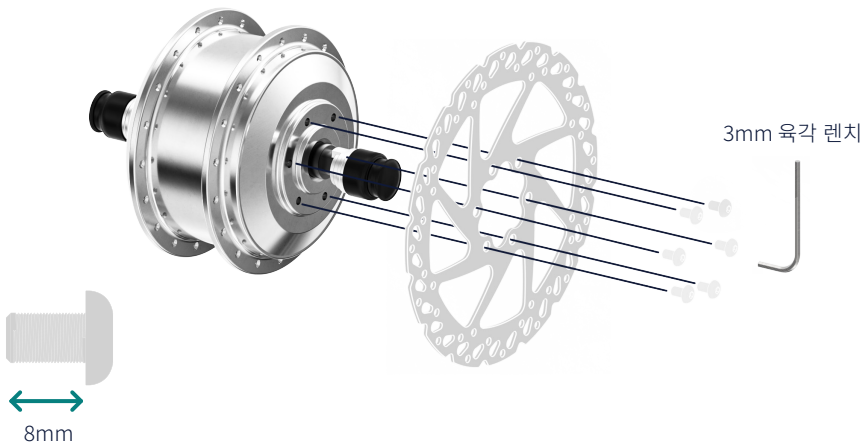

3. 자전거에 Swytch 모터 휠 장착

3.1 나사를 살짝 풀고 Swytch 모터 휠을 포크 드롭아웃에 끼웁니다.

차축과 포크 사이에 틈이 보이거나 단단히 맞지 않는다면 당사 팀에 연락해 도움을 요청하세요.



모터 케이블은 반드시 체인의 반대편에 있어야 합니다.



모터 휠을 맞추기 위해 포크를 갈지 마세요. 옵션은 당사 팀에 문의하세요.

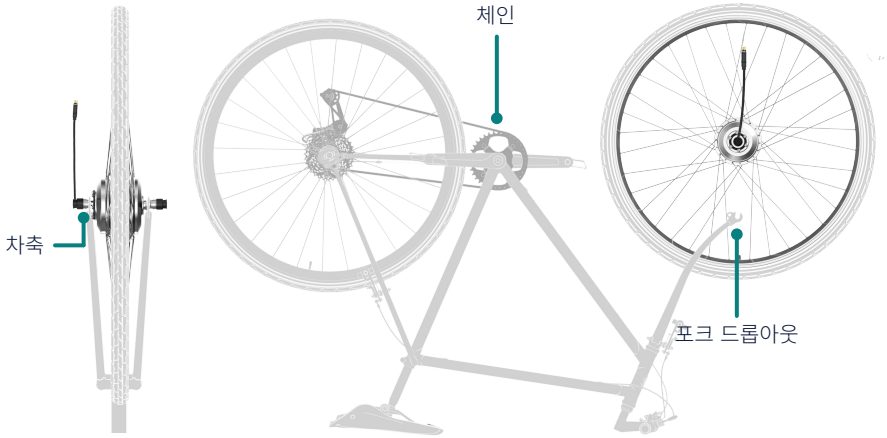

자전거가 거꾸로 뒤집혀 있을 때 모터 케이블은 반드시 하늘을 향해 뻗어 있어야 합니다.

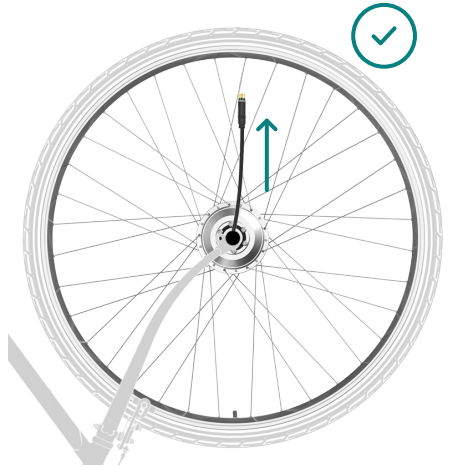
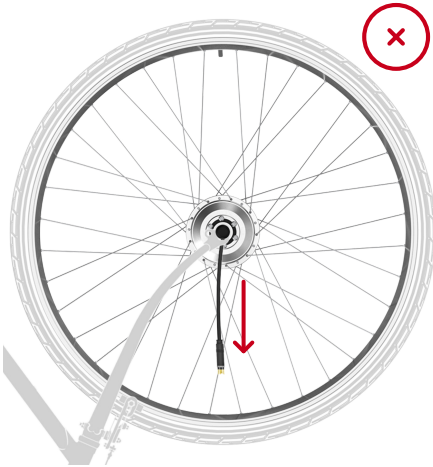

3.2 자전거 양쪽에 그림과 같이 토크 와셔, 플랫 와셔, 차축 너트를 끼웁니다. 자전거 포크 드롭아웃이 토크 와셔의 립에 꼭 맞아야 합니다.

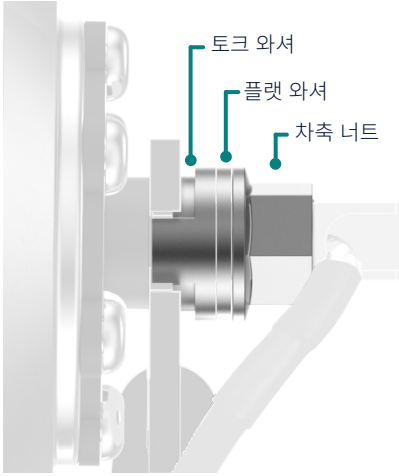

참고

휠 크기에 따라 9mm 또는 10mm 토크 와셔를 받게 됩니다.



모터 휠이 제대로 장착되지 않나요?

모터 케이스가 포크에 닿아 있는지 확인합니다. 그렇다면 포크 안쪽에 플랫 와셔를 추가하여 모터 케이스와 포크 사이의 간격을 넓히세요.



또는 플랫 와셔 대신 토크 와셔를 포크 안쪽으로 이동합니다.

토크 와셔가 포크를 밀어내므로 포크가 토크 와셔 위에 놓이도록 약간의 압력을 가해야 할 수도 있습니다.



4. Swytch 모터 휠 조이기

- 4.1 스패너를 사용하여 모터 휠의 양쪽에 있는 너트를 조입니다. 이렇게 하려면 고무 캡을 일시적으로 벗겨야 합니다.
- 4.2 모터양쪽의 너트에 고무 커버를 다시 씩웁니다.

 45Nm의 토크를 사용해야 합니다. 지원을 받으려면 swytchbike.com/manual/45nm/를 방문하세요.

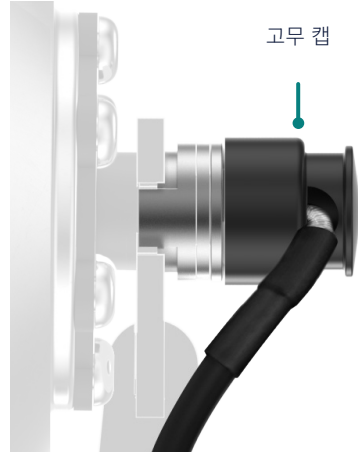
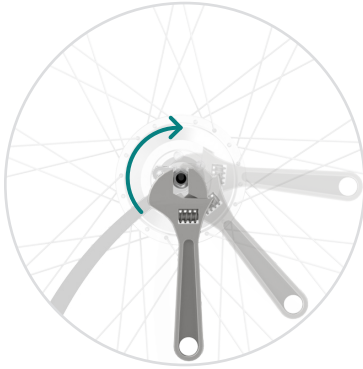

5. 브레이크 점검 및 조정(필요한 경우)

- 5.1 자전거를 다시 뒤집습니다.
- 5.2 림 브레이크가 있는 경우 패드가 새 림에 올바르게 닿았는지 확인합니다. 브레이크 패드는 타이어가 아닌 림에만 닿아야 합니다.

브레이크를 조정할 때는 자전거 제조업체의 지침을 따르세요.

 브레이크 작업에 대해 잘 모르는 경우 swytchbike.com/manual/adjust-brakes/를 방문하여 지원을 받으세요.

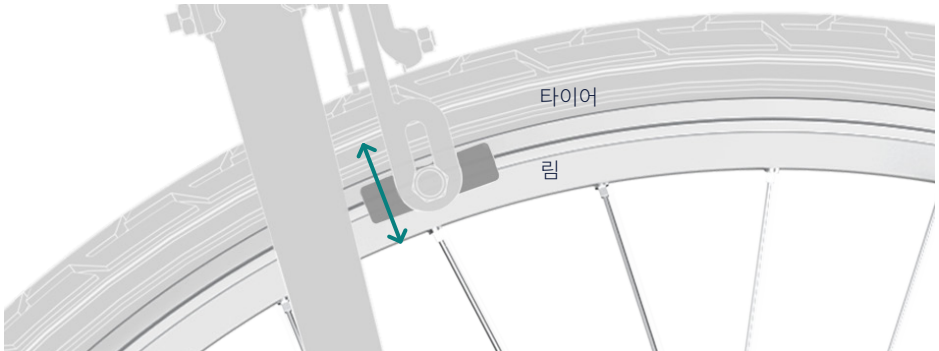

6. 모터 휠 점검

- 6.1 자전거의 앞부분을 바닥에서 들어 올리고 손으로 모터 휠을 돌립니다. 휠이 자유롭게 회전해야 합니다.



탄소 섬유 및 기타 유형의 약한 포크의 경우, 포크 손상 없이 모터 토크를 안전하게 전달하기 위해 토크 와셔 외에 토크 암이 필요할 수 있습니다.



포크에 차축을 삽입할 때 꼭 맞는 지 확인하세요. 헐겁거나 장착 문제가 있는 경우 당사 지원 팀에 문의하세요. Swytch Bike 담당자의 승인 없이 개조해서는 안 됩니다.



페달 센서

이 센서는 페달을 밟는 시점을 감지하는 데 사용됩니다.

주문 포트얼에서 선택한 페달 센서 옵션에 따라 아래 표를 확인하여 적합한 지침이 수록된 페이지를 찾으세요.

표준 페달 센서

17페이지(다음 페이지)

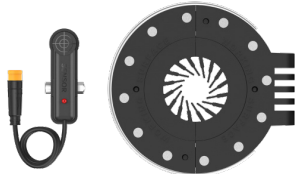

범용 페달 센서

23페이지

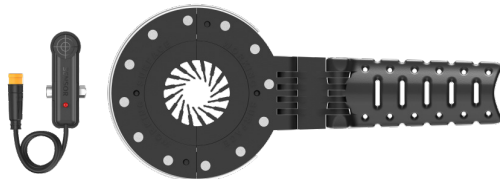

통합 페달 센서

32페이지



표준 페달 센서

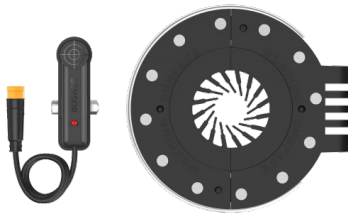

대부분의 표준 크랭크(예: 사각 테이퍼)와 페달 센서에 적합한 표준 2피스 마그네틱 디스크입니다.

구성 부품:

페달 센서:



마그네틱 디스크:

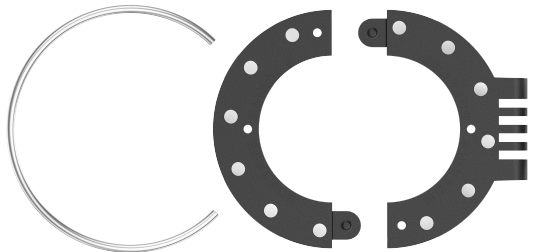

고정 링

마그네틱 디스크

인서트 제공:

이지핏 일반 인서트(2피스)

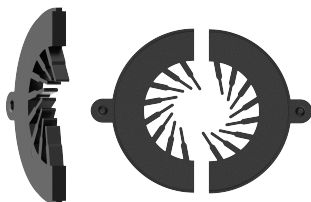

1. 자전거에 인서트가 필요한지 확인

1.1 자를 사용하여 자전거의 비구동 측(체인 반대편)에서 페달 암 끝과 하단 브래킷 셀 사이의 간격을 측정합니다.

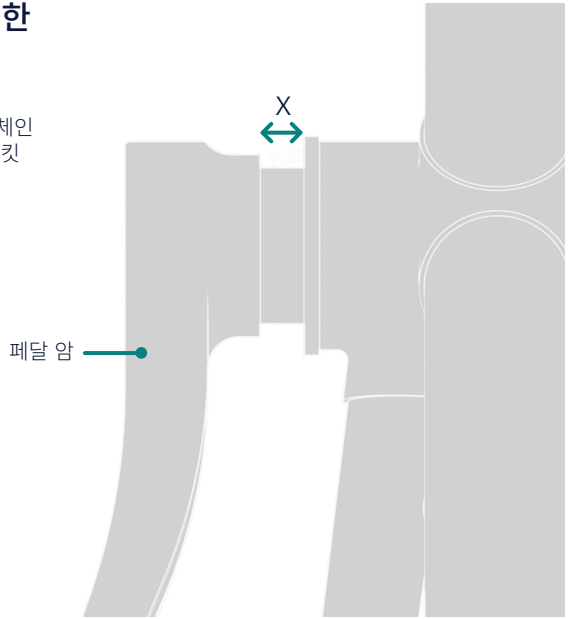

2. 아래 표 확인

2.1 이 표를 사용하여 자전거에 필요한 구성을 계산합니다.

참고

간격이 4mm 이하인 경우 범용 센서를 주문해야 할 수 있으므로 지원 팀에 문의하여 도움을 받으세요.

x - 페달 암과 하단 브래킷 셀 사이 간격	구성
2mm 이하	이지핏 일반 인서트를 사용해 보세요. 맞지 않으면 지원 팀에 문의하여 도움을 받으세요.
2mm~4mm	이지핏 일반 인서트를 사용해 보세요. 맞지 않으면 지원 팀에 문의하여 도움을 받으세요.
4mm 이상	이지핏 일반 인서트가 있는 마그네틱 디스크 

3. 마그네틱 디스크 장착

3.1 자전거 측면의 체인 반대편에 있는 페달 암 뒤쪽 크랭크 차축 돌레에 마그네틱 디스크를 끼웁니다.

'Working Surface(작업 표면)'라고 적힌 디스크의 면이 자전거 프레임을 향하고 있는지 확인합니다.

3.2 마그네틱 디스크의 두 반쪽을 서로 밀어서 딸깍 소리가 나게 맞물립니다. 양쪽이 꼭 맞아야 합니다.

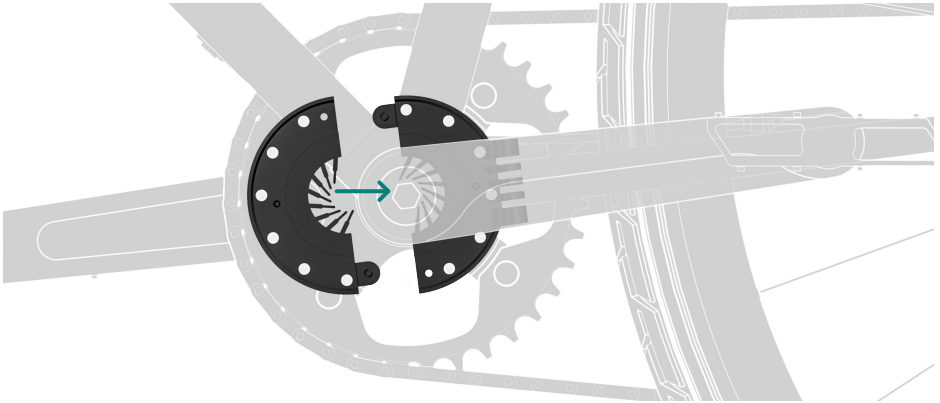

4. 고정 링 장착

4.1 고정 링을 마그네틱 디스크 둘레로 밀어 양쪽을 제자리에 고정합니다.

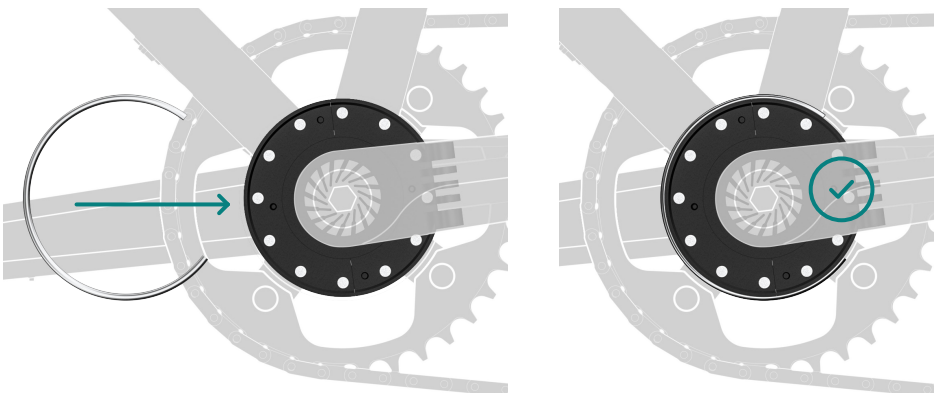

5. 정렬 확인

- 5.1 마그네틱 디스크는 프레임과 평행하게 움직여야 합니다. 페달 암을 뒤로 회전하여 정렬을 확인하고 움직임을 관찰합니다.

참고

암을 회전할 때 마그네틱 디스크가 미끄러지는 경우, 이지핏 일반 인서트를 사용하거나 지원 팀에 연락하여 범용 페달 센서 마그네틱 디스크를 받아야 할 수 있습니다.

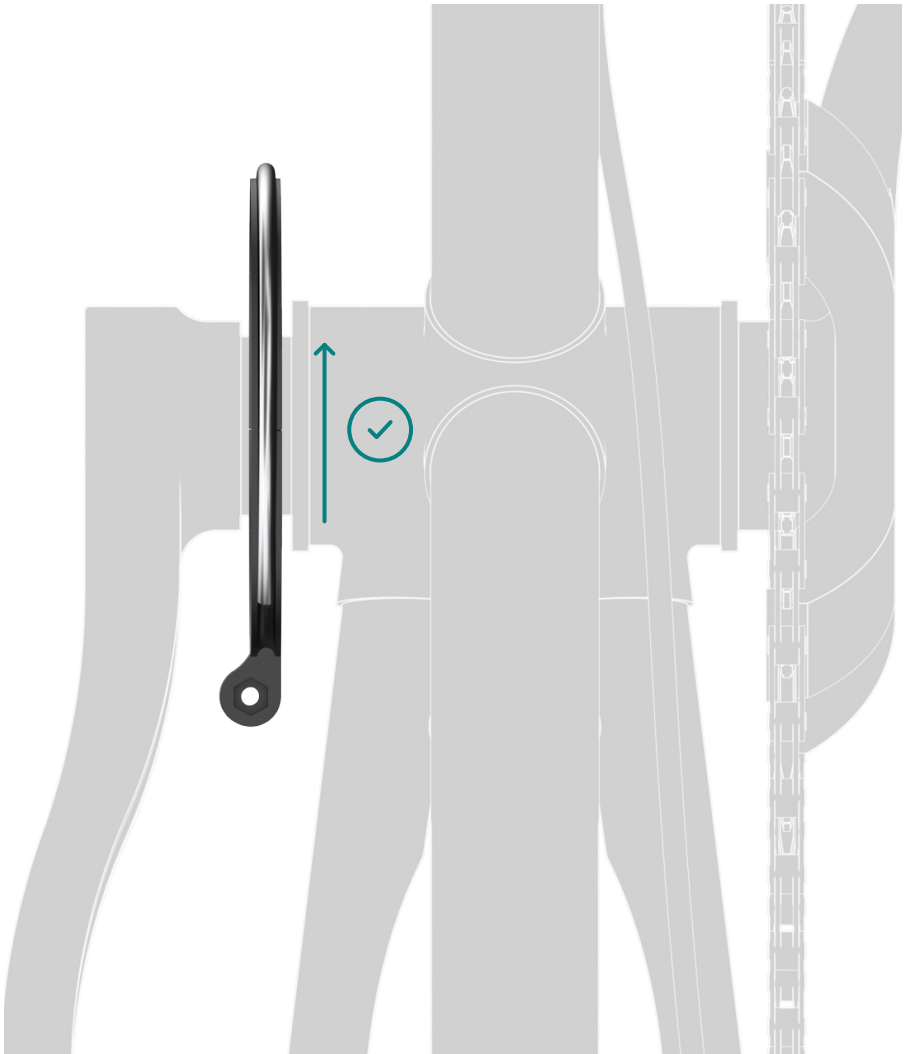

6. 페달 센서를 정렬하고 부착 및 고정

6.1 페달 센서 뒷면의 빨간색 스티커를 떼어내어 접착층이 드러나게 합니다.

6.2 페달 센서를 다운 튜브 또는 시트 튜브 측면에 부착합니다.

6.3 페달 센서의 중앙이 디스크의 자석과 정렬되어 있는지 확인합니다.

6.4 필요에 따라 폼 접착 스페이서를 배치하여 센서를 마그네틱 디스크로부터 3mm 이내에 위치시킵니다.

6.5 볼트를 풀어 센서의 각도를 조정한 다음 조이고 케이블 타이로 제자리에 고정합니다.

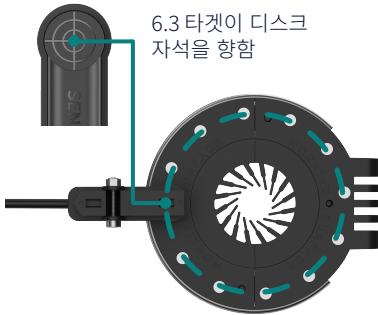
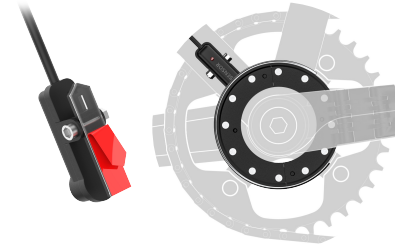

6.3 타겟이 디스크 자석을 향한

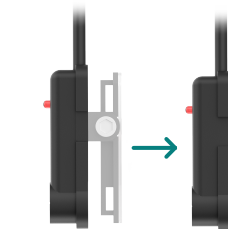

케이블 타이가 틈새를 통과함

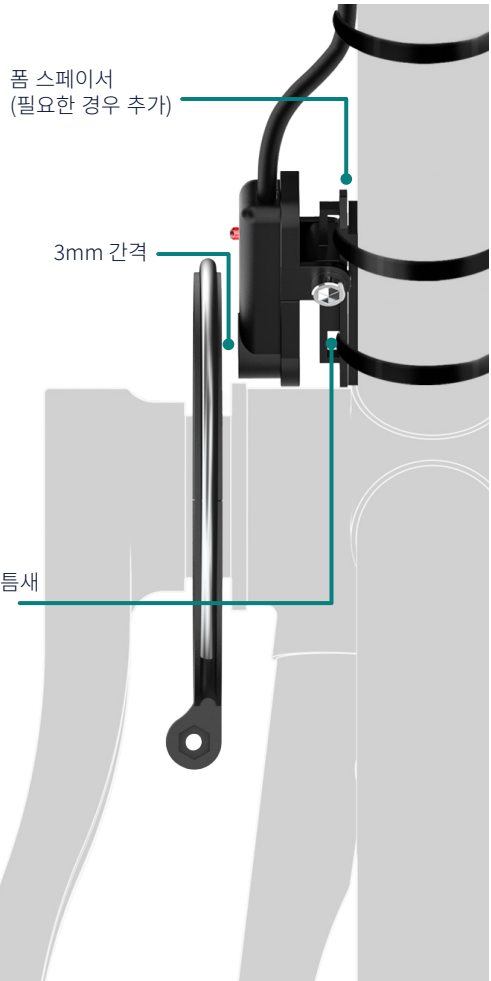

참고

공간이 충분하지 않은 경우 센서의 플라스틱 힌지 부분을 잘라내고 케이블 타이를 사용하여 직접 장착하세요. 이렇게 해도 보증이 무효화되지는 않습니다.

7. 완료

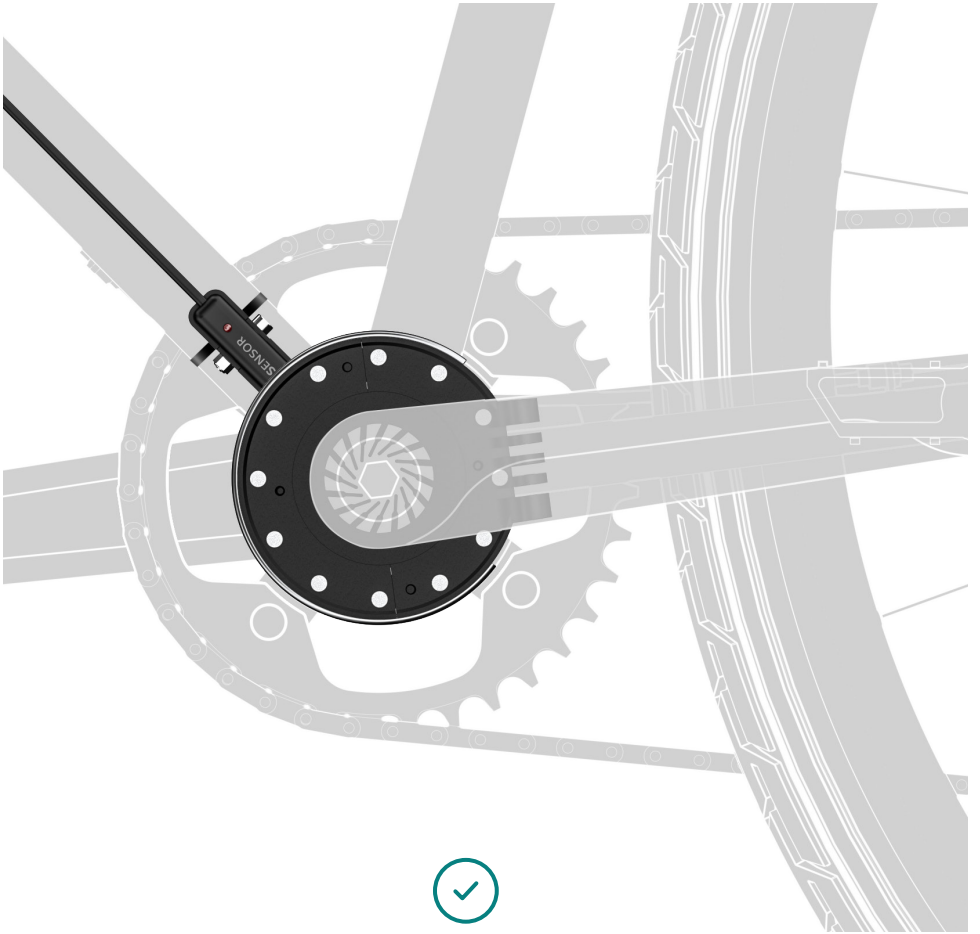

범용 페달 센서

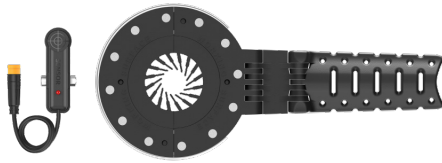

모든 크랭크에 적합한 범용 3피스 마그네틱 디스크와 페달 센서입니다.

구성 부품:

페달 센서:



일반형 마그네틱 디스크:

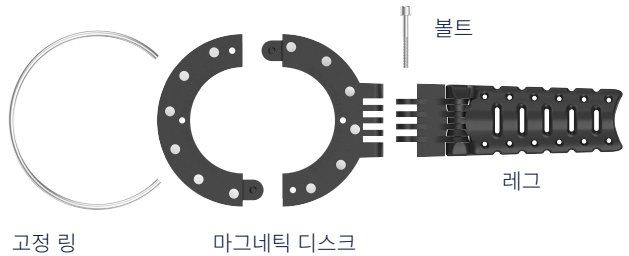

인서트 제공:

이지핏 **일반** 인서트(2피스)

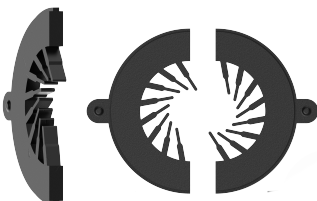

1. 자전거에 인서트가 필요한지 확인

1.1 자를 사용하여 자전거의 왼쪽(체인 반대편)에서 페달 암 끝과 자전거 프레임 시작 부분 사이의 간격을 측정합니다.

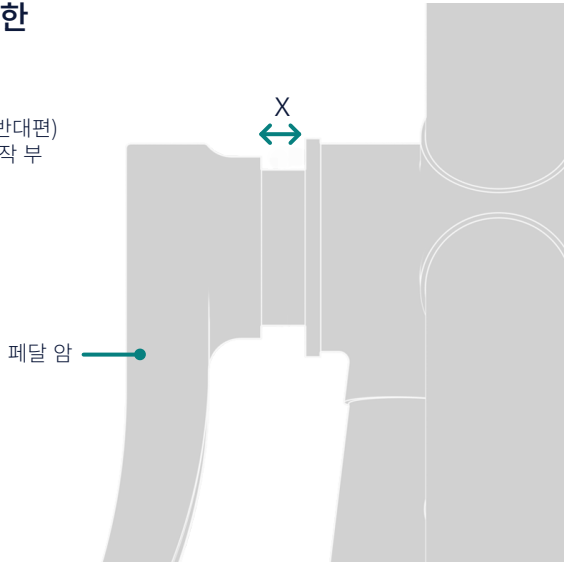

2. 아래 표 확인

2.1 이 표를 사용하여 자전거에 필요한 구성을 계산합니다.

x - 페달 암과 프레임 사이 간격	구성
4mm 이하	인서트가 없는 일반형 마그네틱 디스크 
4mm 이상	이지핏 일반 인서트가 있는 일반형 마그네틱 디스크 

3. 올바른 인서트 장착 (필요한 경우)

- 3.1 인서트를 마그네틱 디스크 암의 구멍이 있는 부분에 맞춰 끼웁니다. 인서트는 어느 방향으로도 끼울 수 있지만, 그림과 같이 나선형 톱니가 정렬되어 있어야 합니다.

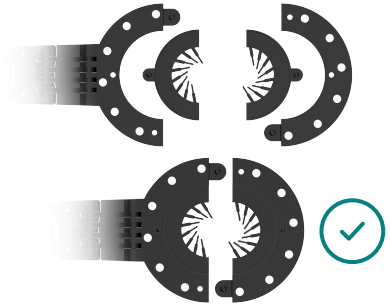

4. 마그네틱 디스크의 레그를 뒤집어야 하는지 확인

- 4.1 아래 두 가지 옵션 중에서 자전거에 어떤 페달 암이 있는지 확인합니다.
- A. 둥근형 또는 평평한 페달 암
페달 암의 뒷면은 평평하거나 둥근형입니다.

마그네틱 디스크 레그는 그림과 같이 둥근형 또는 평평한 페달 암(A)에 장착할 준비가 되어 있으므로 6단계로 건너뛵니다.



- B. 움푹 들어간 페달 암
페달 암의 뒷면에는 오목한 홈이 있습니다.

더 나은 장착 방법에 대한 지침은 다음 페이지의 5단계를 참조하세요.



5. 마그네틱 디스크의 레그 뒤집기 (움푹 들어간 페달 암만 해당)

- 5.1 2.5mm 육각 렌치를 사용하여 볼트를 풀니다. 볼트와 레그를 분리합니다.

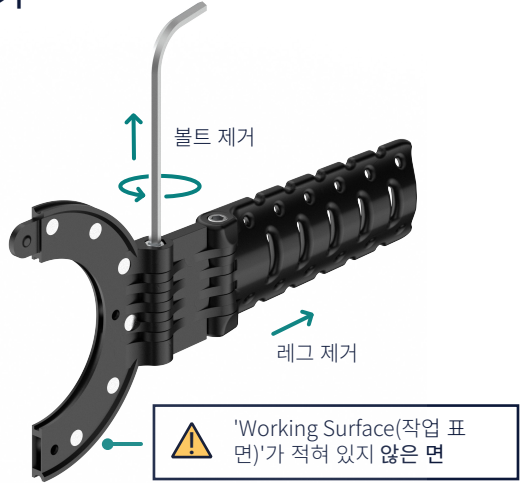

- 5.2 이미지에 맞게 레그를 180도 뒤집습니다.

- 5.3 레그를 다시 끼운 다음 나사를 끼우고 다시 조입니다.



- 5.4 이제 레그 윤곽이 페달 암의 오목한 홈과 일치하여 더 꼭 맞는지 확인합니다.

이제 마그네틱 디스크를 자전거에 장착할 준비가 되었습니다.

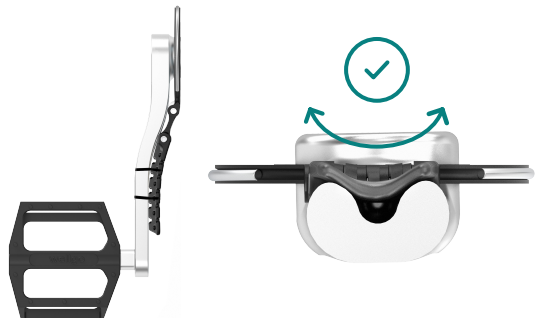

6. 마그네틱 디스크 장착

6.1 자전거 측면의 체인 반대편에 있는 페달 암 뒤쪽 크랭크 차축 돌레에 마그네틱 디스크를 끼웁니다.

'Working Surface(작업 표면)'라고 적힌 디스크의 면이 자전거 프레임에 향하고 있는지 확인합니다.

6.2 마그네틱 디스크의 두 반쪽을 서로 밀어서 딸깍 소리가 나게 맞물립니다.

참고

인서트가 있는 경우에도 동일한 지침이 적용됩니다.

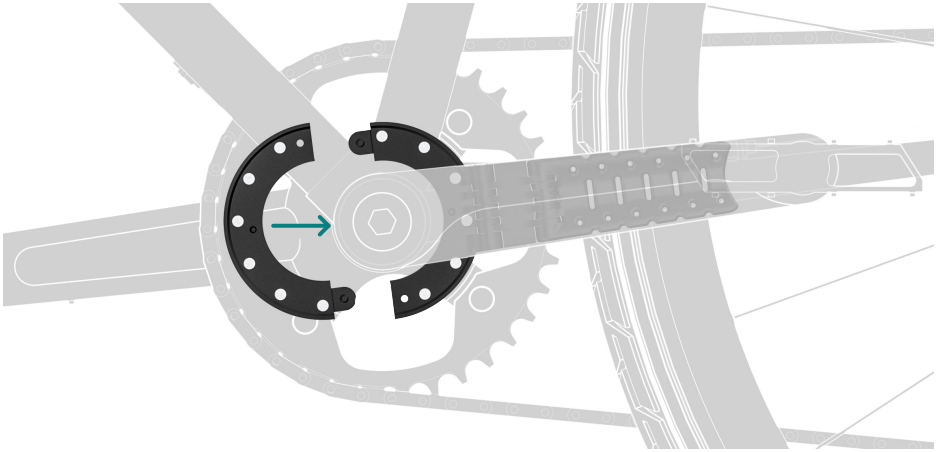

7. 고정 링 장착

7.1 고정 링을 마그네틱 디스크 돌레에 끼워 양쪽을 제자리에 고정합니다.

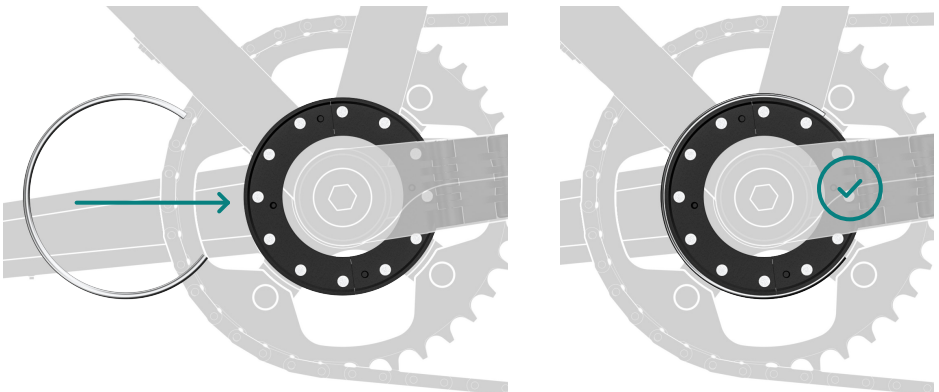

8. 케이블 타이로 암 고정

8.1 마그네틱 디스크 암을 페달 암 안쪽 두 곳 이 상에 케이블 타이로 살짝 조입니다.

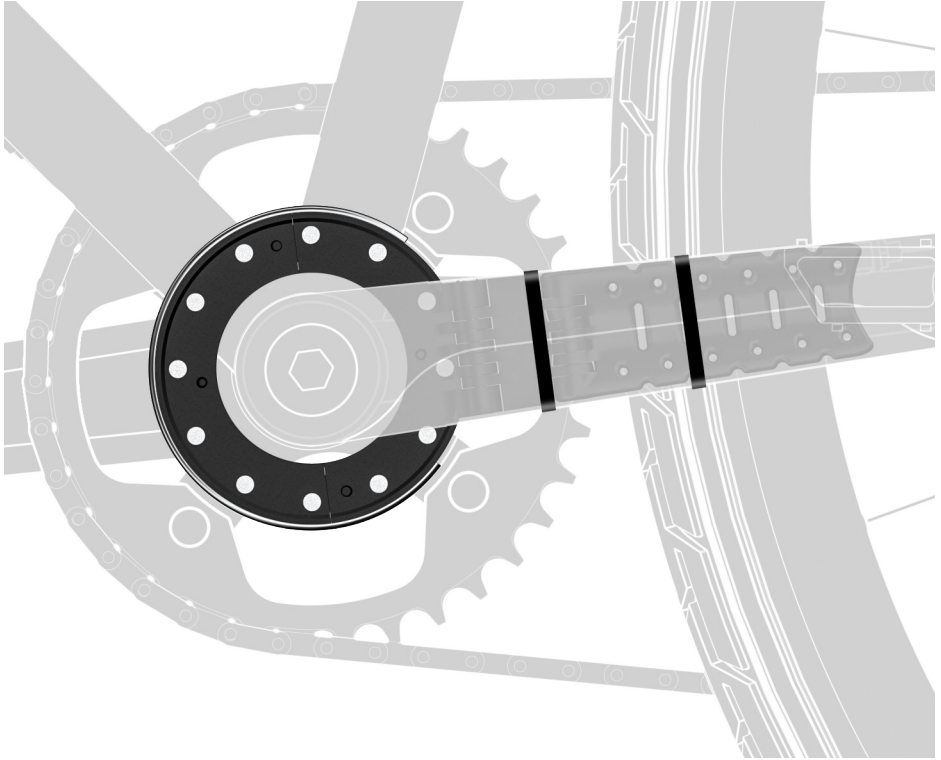

참고

페달 암이 좁은 경우 케이블 타이를 구멍에 끼우면 그림이 향상되고 조여집니다.



9. 정렬 확인

9.1 마그네틱 디스크는 프레임과 평행하게 움직여야 합니다. 페달 암을 뒤로 회전하고 움직임을 관찰하여 정렬을 확인합니다.

9.2 정렬이 올바르게 되면 케이블 타이와 볼트를 조입니다.

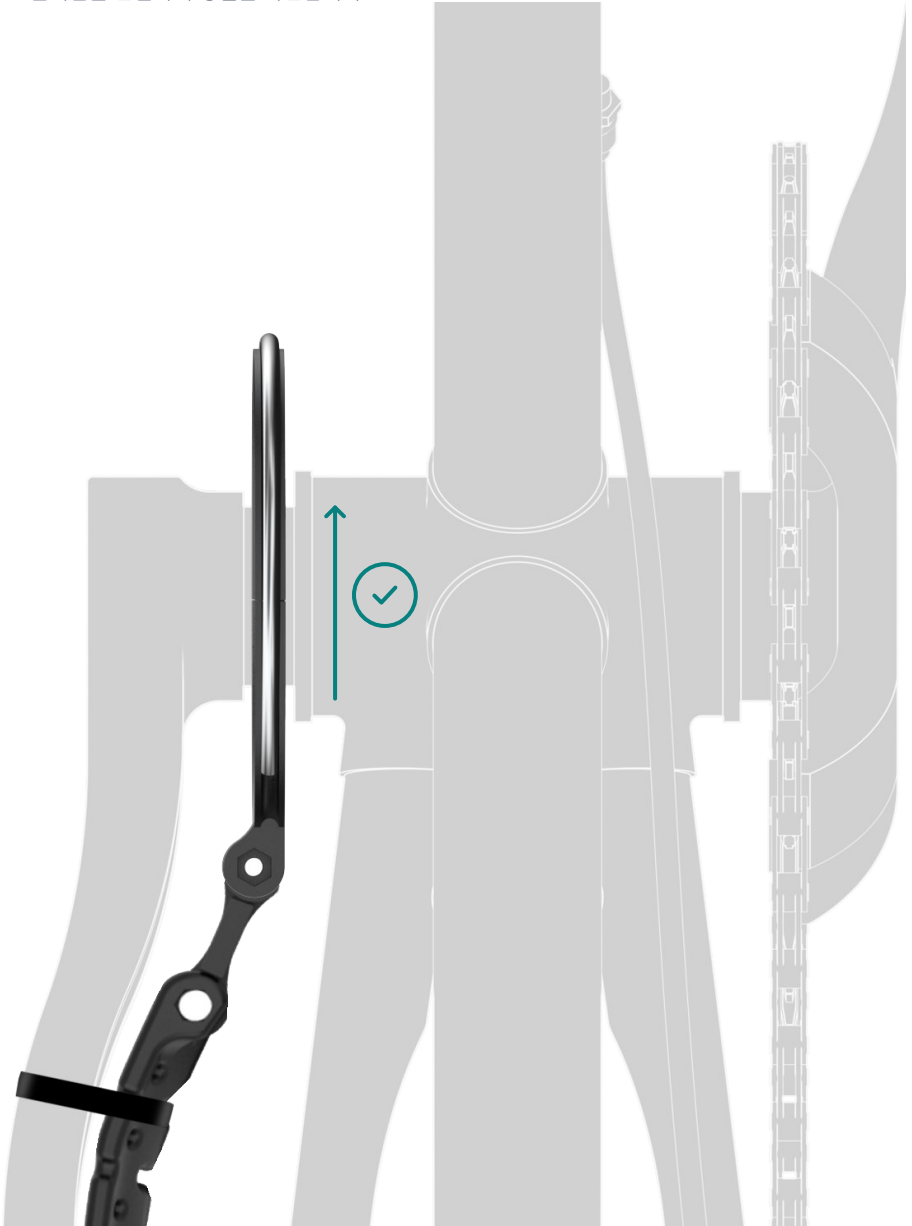

10. 센서를 정렬하고 부착 및 고정

10.1 센서 뒷면의 빨간색 스티커를 떼어내어 접착층이 드러나게 합니다.

10.2 센서를 다운 튜브 또는 시트 튜브 측면에 부착합니다.

10.3 센서의 중앙이 디스크의 자석과 정렬되어 있는지 확인합니다.

10.4 필요에 따라 폼 접착 스페이서를 배치하여 센서를 마그네틱 디스크로부터 3mm 이내 에 위치시킵니다.

10.5 볼트를 풀어 센서의 각도를 조정한 다음 조이고 케이블 타이로 제자리에 고정합니다.

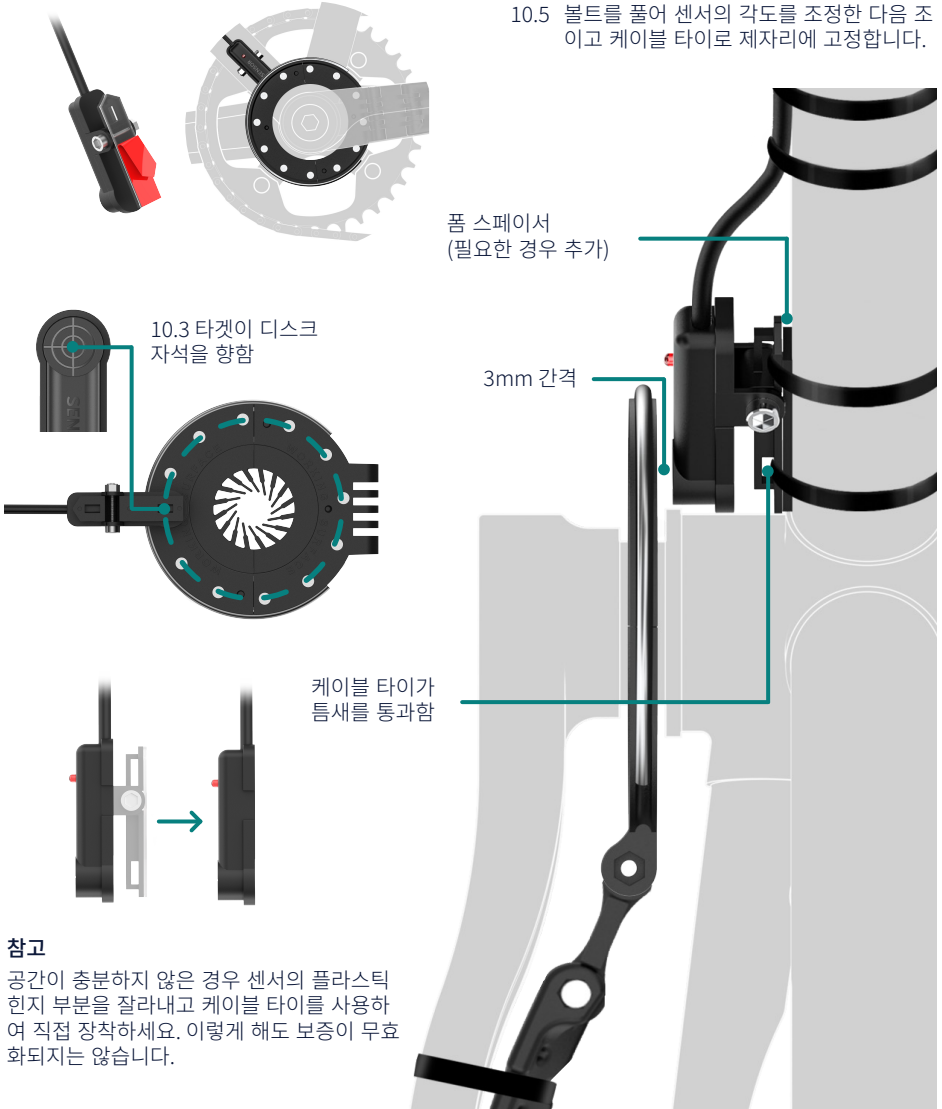

참고

공간이 충분하지 않은 경우 센서의 플라스틱 힌지 부분을 잘라내고 케이블 타이를 사용하여 직접 장착하세요. 이렇게 해도 보증이 무효화되지는 않습니다.

11. 완료

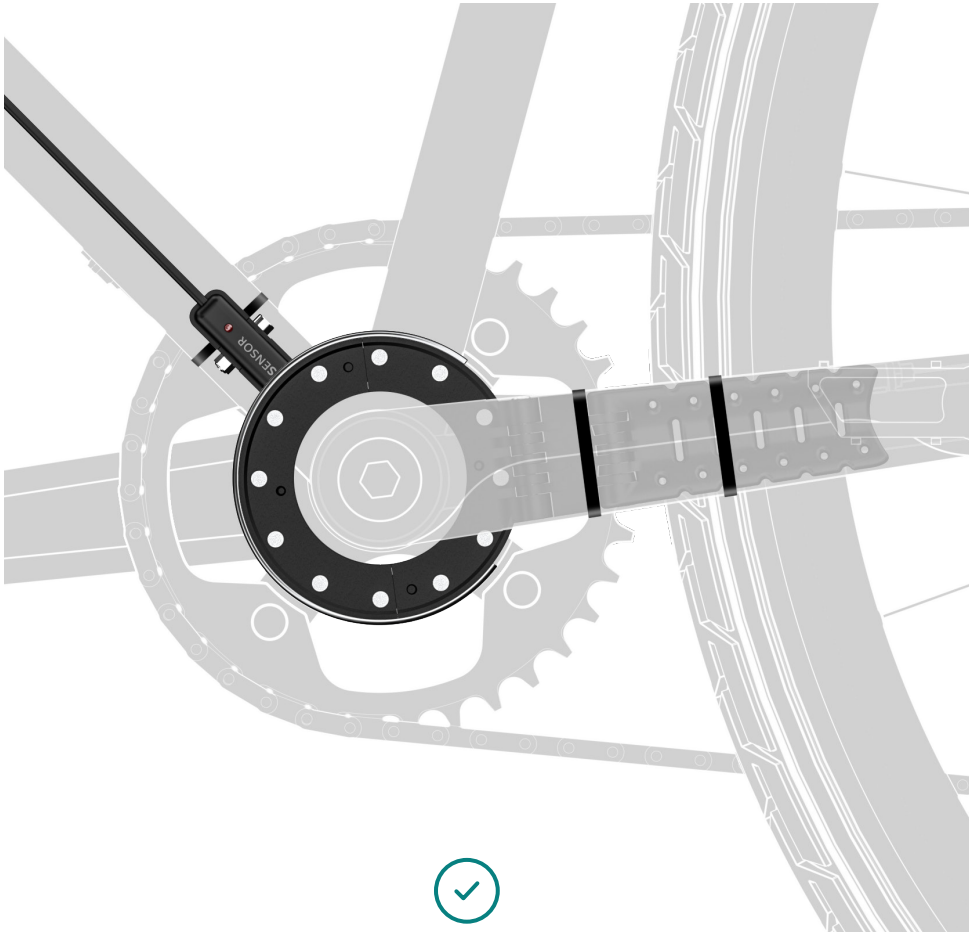

통합 센서



표준 크랭크(예: 사각 테이퍼)용 통합 센서입니다. 설치하려면 페달 암을 제거했다가 다시 장착해야 하고, 하단 브래킷에는 20개의 스플라인이 있어야 합니다.

필요한 도구:

8mm 육각 렌치 또는 14mm 소켓



크랭크 추출기

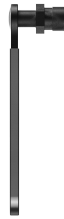

1. 설치 공간이 있는지 확인

- 1.1 자를 사용하여 자전거의 왼쪽(체인 반대편)에서 페달 암 끝과 자전거 프레임 시작 부분 사이의 간격을 측정합니다. 간격은 4mm보다 커야 합니다.

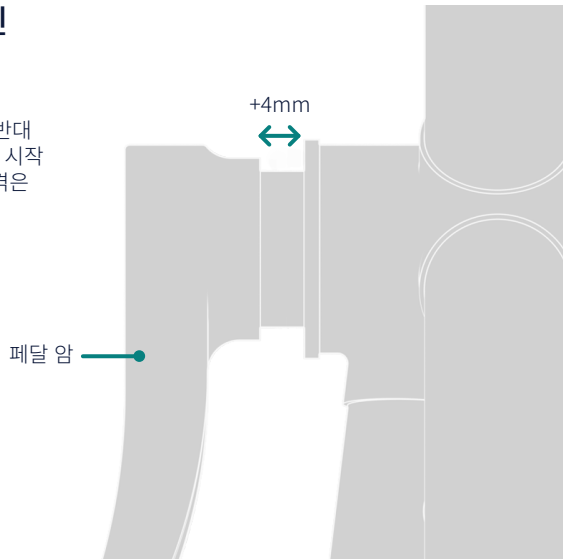

2. 크랭크 암의 볼트 풀기

2.1 육각 렌치나 소켓을 사용하여 체인 반대편에서 작업하면서 크랭크에서 볼트를 제거합니다.

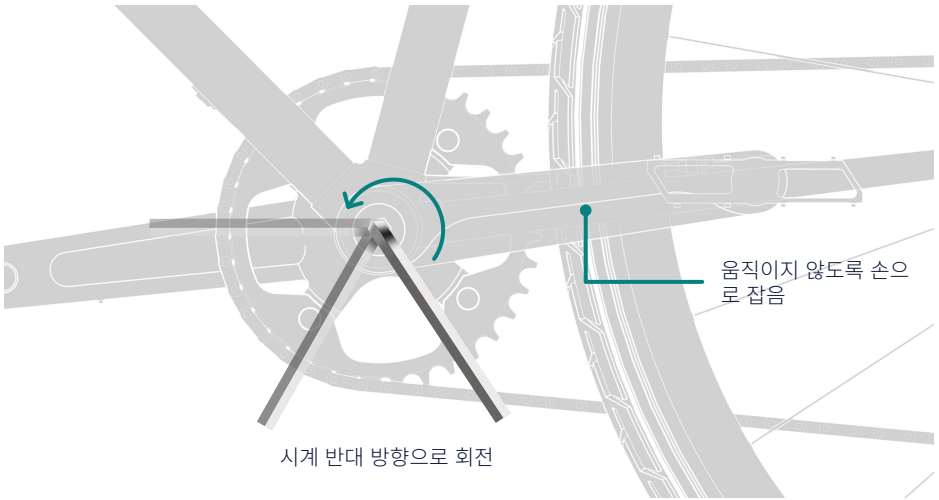

3. 크랭크 추출기 볼트 조이기

3.1 크랭크 추출기의 볼트를 단단히 조여질 때까지 시계 방향으로 돌립니다. 다른 손으로 크랭크가 회전하는 것을 막습니다.

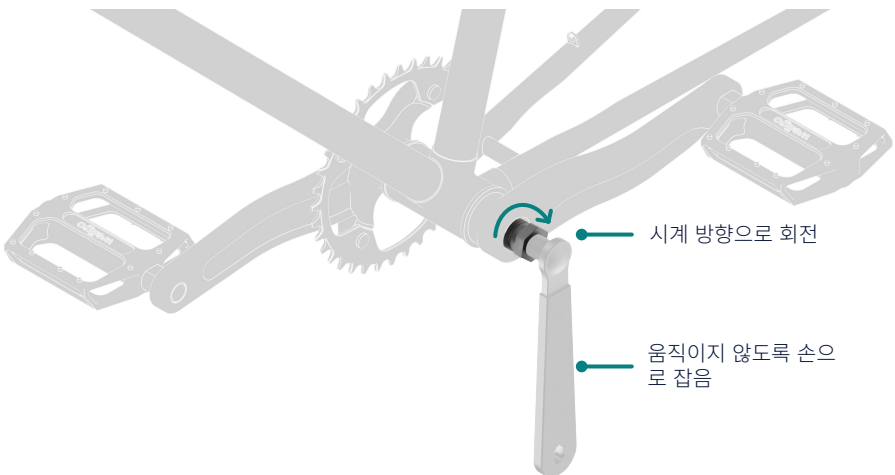

4. 추출기를 회전하고 크랭크 암 제거

- 4.1 크랭크 추출기의 손잡이를 시계 방향으로 돌린 다음 암을 제거합니다.

회전하는 데 상당한 힘이 필요한 경우가 많습니다.

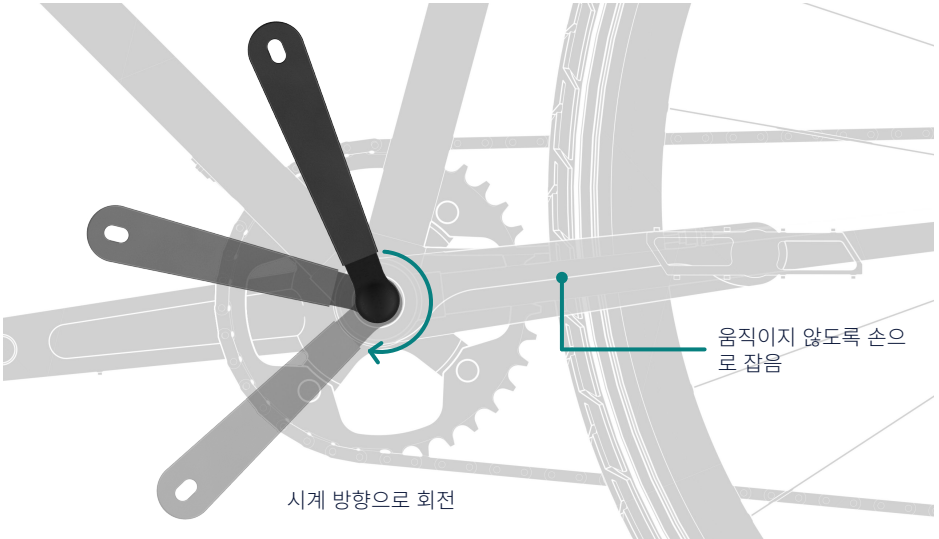

5. 통합 센서 장착

- 5.1 통합 센서를 케이블이 왼쪽을 가리키며 프레임에 향하게 하며 하단 브래킷의 샤프트에 완전히 밀어 넣습니다.

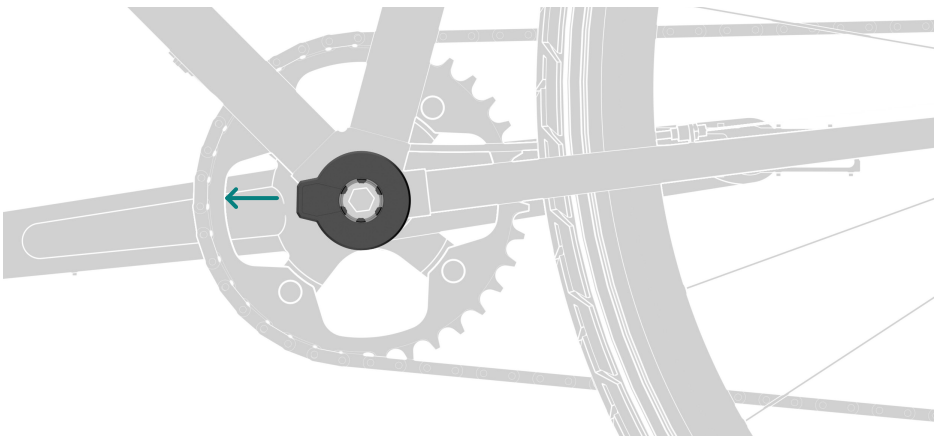

6. 크랭크 다시 설치

- 6.1 크랭크를 다시 설치할 올바른 위치를 파악하고 다시 끼워 넣습니다.
- 6.2 원래 볼트를 다시 부착하고 육각 렌치를 사용하여 제조업체의 토크 사양에 맞게 조입니다.

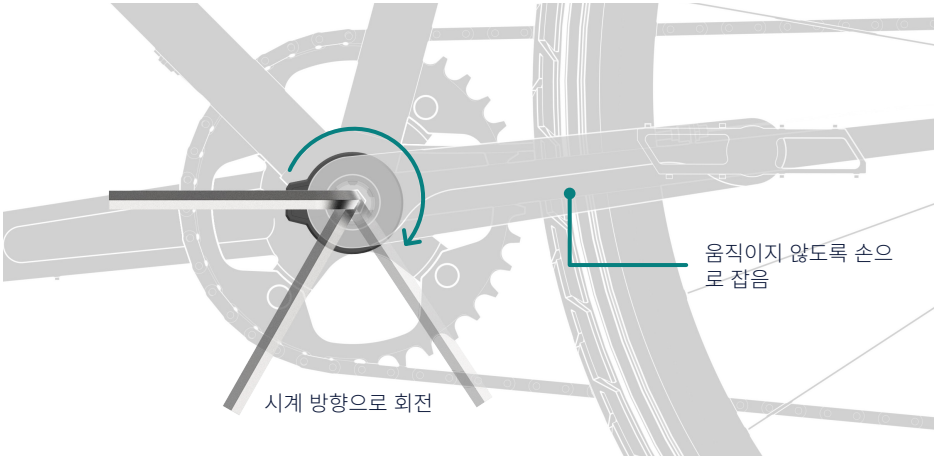
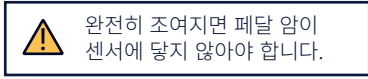

7. 완료

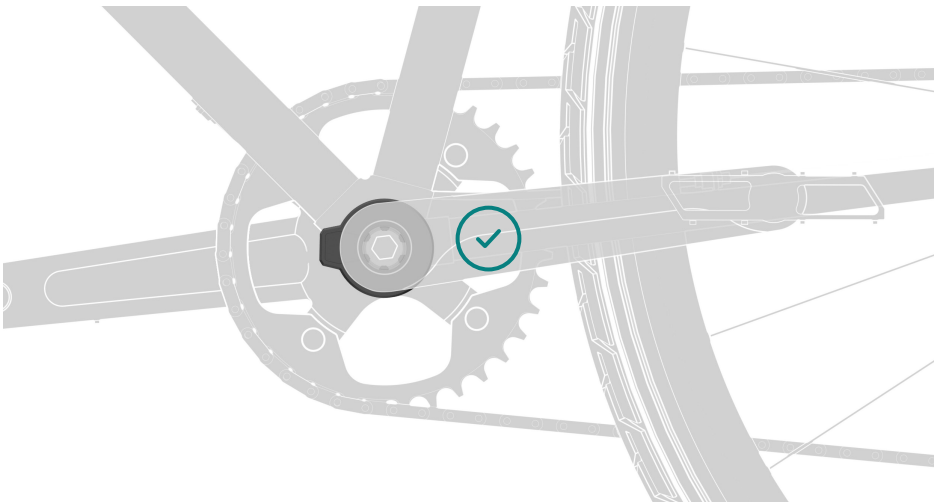



마운트

마운트는 키트의 두뇌 역할을 하며, 각각 특정 기능에 맞게 설계된 6개의 케이블이 뻗어 나와 있습니다.

참고

마운트에는 디스플레이 없이 작동할 수 있도록 미리 설치된 디스플레이 없는 동글과 스토틀 캡이 포함되어 있습니다. 디스플레이나 스토틀을 구매한 경우 이러한 구성품을 분리하고 대신 디스플레이 또는 스토틀을 연결하기만 하면 됩니다.



참고

카본 핸들바의 경우 클립온 TT 바 같은 액세서리를 장착할 수 있는지 제조업체의 매뉴얼을 확인하세요.

핸들바 브래킷은 자전거 설정에 따라 세 가지 위치로 장착할 수 있습니다.



1. 표준 장착



2. 높은 장착



3. 보안 장착
(은폐형 나사 접근)

1. 올바른 스페이서 크기 찾기

1.1 스페이서가 없는 브래킷의 직경은 31.8mm입니다.

핸들바의 브래킷이 느슨한 경우 스페이서 세트를 찾아 단단히 고정하세요. 두 스페이서 사이에는 작은 간격이 있어야 합니다.

스페이서 옵션:



● 22.2mm



●● 25.4mm



●●● 26mm

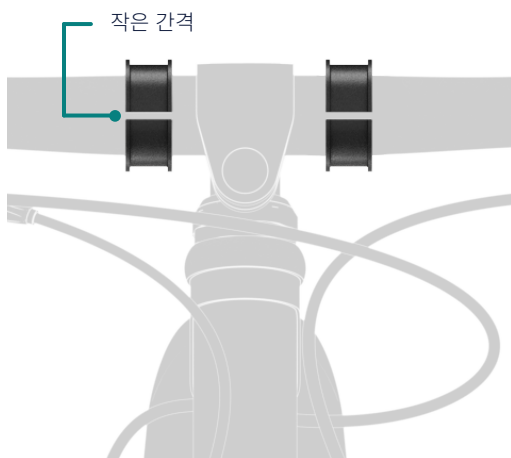

작은 간격



너무 밀착됨



너무 느슨함



작은 간격

2. 브래킷 조립

- 2.1 하반부 및 상반부 브래킷을 함께 배치하고 그 안쪽에 스페이서를 배치합니다(필요한 경우).

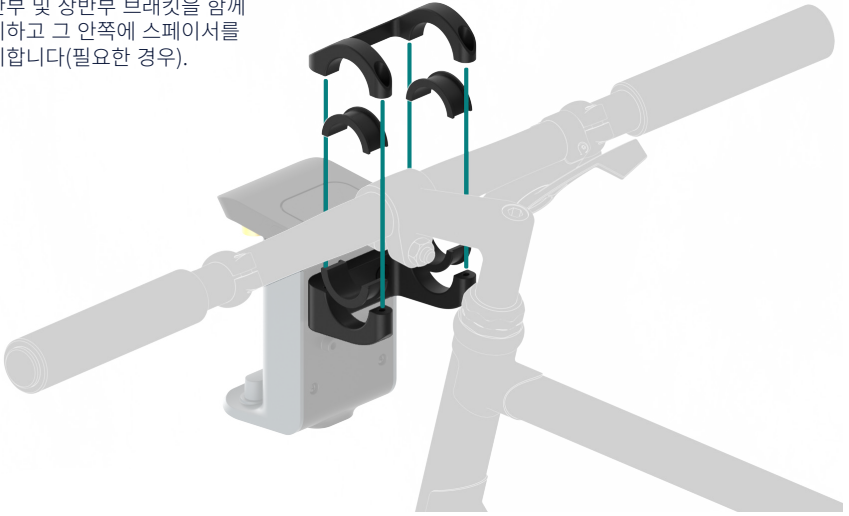

3. 조립체를 함께 조이기

- 3.1 마운트를 제자리에 고정하려면 3mm 육각 렌치를 사용하여 두 브래킷 반쪽을 함께 조입니다. 두 반쪽이 고르게 조여지도록 합니다.

참고

2~3Nm의 토크로 나사를 조입니다. 지원을 받으려면 swytchbike.com/manual/3nm/를 방문하세요.

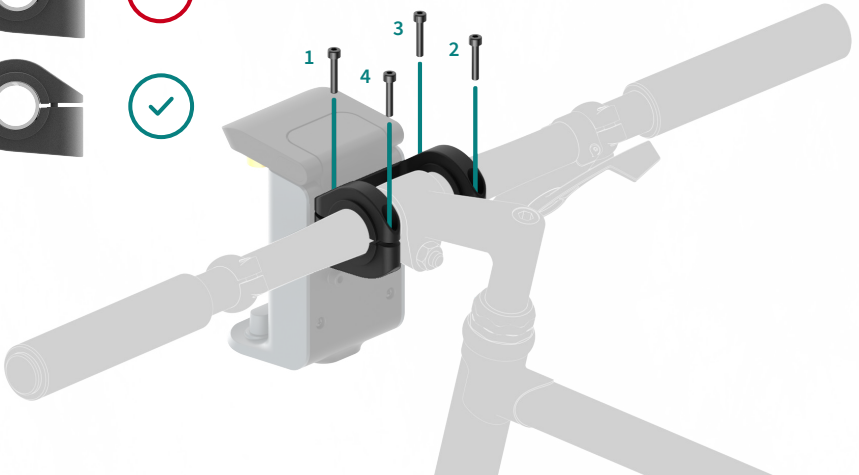
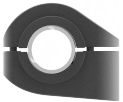

4. 마운트에 페달 센서 연결

4.1 방수 커넥터를 연결하려면 각 커넥터의 화살표를 찾아 정렬합니다. 화살표가 일렬로 정렬되면 색이 보이지 않을 때까지 서로 누릅니다.

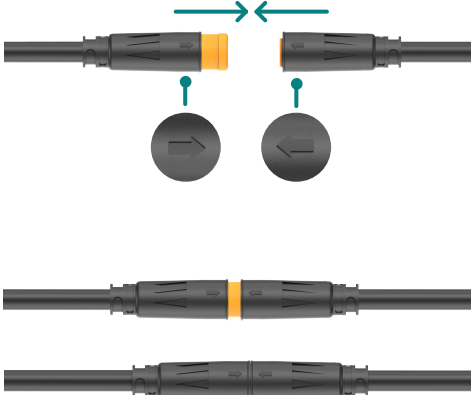

색상이 보임



색상이 보이지 않음

5. 마운트에 모터 케이블 연결

5.1 방수 커넥터를 연결하려면 화살표를 정렬하고 화살표가 양쪽 끝에서 닿고 정렬될 때까지 서로 밀니다.

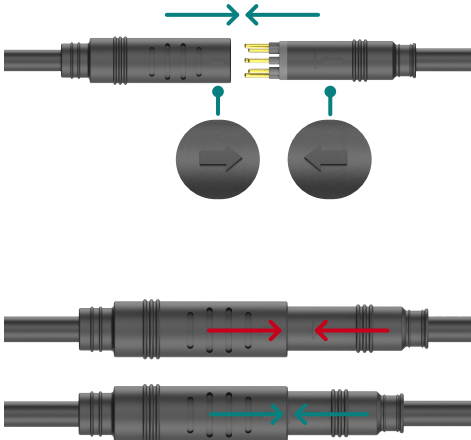

화살표가 정렬되지 않음



화살표가 정렬됨

6. 케이블 배선

- 6.1 가능한 경우 자전거의 기존 케이블 배선을 따르세요.



7. 케이블 고정

- 7.1 제공된 케이블 타이를 사용하여 모든 케이블을 자전거 프레임에 고정하며, 핸들바를 돌릴 수 있도록 약간의 여유를 둡니다.



케이블 배선이 자전거의 드라이브 트레인, 스티어링 또는 페달 링에 영향을 미치지 않는지 확인하세요.



모터 케이블을 자전거의 포크에 단단히 연결합니다.

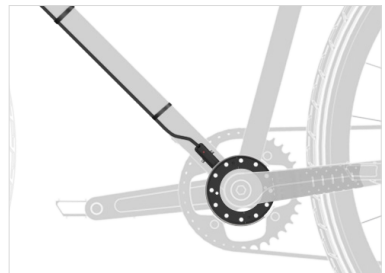

페달 센서 케이블을 자전거의 다운튜브 아래쪽에 고정합니다.

참고

여분의 케이블은 다시 감고 프레임에 단단히 고정합니다.

파워팩

Swytch AIR 파워팩입니다. 내부에는 키트에 에너지를 공급하는 리튬 이온 셀이 있습니다.

Swytch AIR는 다음 두 가지 용량으로 제공됩니다.
AIR 90Wh 및 MAX 180Wh



배터리 버튼을 누르면 LED가 점등되어 배터리 잔량이 표시됩니다. 완전히 충전되면 5개의 표시등이 켜집니다.



배터리는 위험 물질이 포함되어 있으므로 분해하거나 충격을 가하거나 물에 담그면 안 됩니다. 그렇게 하면 보증이 무효화됩니다.



파워팩은 -10°C 이하 또는 40°C 이상의 온도에 노출되지 않아야 합니다.

1. 파워팩 연결

1.1 마운트 핸들을 들어 올려 완전히 열리도록 합니다.



1.2 파워팩의 하단을 마운트 정렬 블록에 끼웁니다.

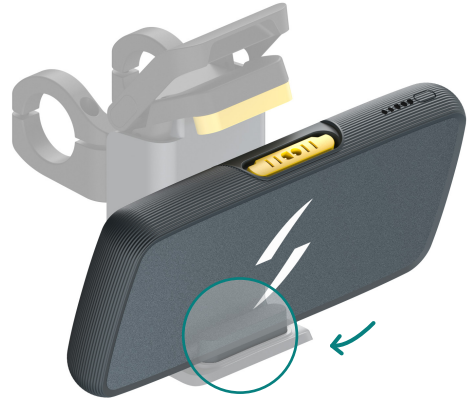

1.3 그런 다음 파워팩을 기울여 두 개의 노란색 커넥터를 정렬합니다.

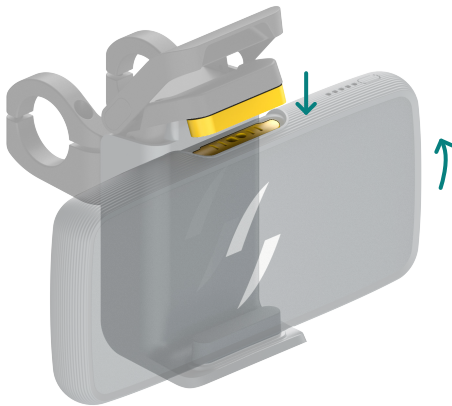

1.4 마운트 핸들을 완전히 맞물릴 때까지 아래로 누릅니다. 연결되면 파워팩 표시등이 켜집니다.



참고

드물지만 시간이 지남에 따라 마운트 핸들이 상당히 느슨해지는 경우, 조정 방법에 대한 조언을 받으려면 당사 팀에 문의하세요.



마운트에 연결하기 전에 커넥터 부분이 완전히 건조한 상태인지 확인하세요.



마운트 장치에 이물질이 끼지 않도록 주의하세요.

3

키트 알아보기

라이딩 시작

충전

유지 관리

라이딩 시작

1.1 라이딩을 시작하려면 먼저 모든 케이블이 완전히 연결되어 있고 페달 센서가 올바르게 장착되었는지 확인합니다.

1.2 마운트에 파워팩을 장착합니다. 그러면 LED에 전원이 켜져 있는 것으로 표시됩니다.

1.3 페달을 밟기 시작합니다. 그러면 페달 센서가 깜박이고 동력이 작동하기 시작합니다.

참고

옵션 디스플레이를 연결한 경우에는 이 지침이 약간 달라집니다. 자세한 내용은 디스플레이 매뉴얼을 참조하세요.

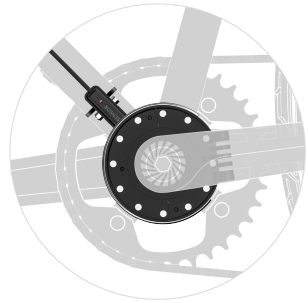

참고

라이딩을 종료하려면 마운트를 열어 파워팩을 분리하고 제거하기만 하면 됩니다.



충전

1.1 충전기 끝을 커넥터에 꽂습니다.

 장시간 충전하지 마세요.

 배터리를 충전할 때는 제공된 충전기만 사용하세요.

 배터리를 장기간 보관할 경우, 미리 완전히 충전한 후 버튼을 눌러 배터리를 끄세요. 배터리 수명을 유지하려면 90일마다 충전하세요.

1.2 충전 브릭의 표시등이 빨간색에서 녹색으로 바뀌면 파워팩이 완전히 충전된 것이므로 플러그를 뽑아야 합니다.

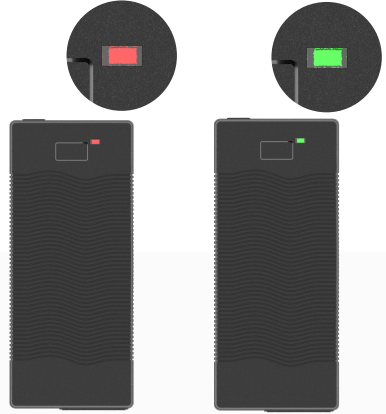

유지 관리

간격 (먼저 도래하는 시점)	Swytch 키트	자전거
라이딩 시 매번	파워팩 충전 설치된 경우, 브레이크 센서가 정상적으로 작동하는지 테스트	타이어 공기압 타이어에 이물질/가시가 있는지 확인 브레이크 점검
월간 20시간 500마일	겨울철 보관 시 배터리 충전 모터 휠 너트가 단단히 조여졌는지 확인 페달 센서가 정렬되었는지 확인	브레이크 조정 체인 윤활 타이어 마모 상태 확인w
6개월 100시간 3000마일	모터 휠 스포크 장력 테스트 모터 및 센서 커넥터 점검 스로틀 및 페달 센서의 정상 작동 여부 확인 파워팩 손상 여부 검사 마운트 손상 여부 확인	구동 부품 집중 청소 림이 흔들림 없이 제자리에 있는지 확인
12개월 200시간 6000마일	모터 휠이 부드럽고 조용하게 회전하는지 확인	필요한 경우 구동 부품 교체 필요한 경우 베어링 재윤활

Swytch Technology Ltd,
Unit 2A
455 Wick Lane
London
E3 2TB

Swytch 도움말 센터를 확
인하려면 여기를 스캔하세
요.

